

FOR YEARS TO COME  
**freggia**

**FRIGO-CONGELATORE  
COMBINATO**

**BOTTOM MOUNT FRIDGE FREEZER**

**ХОЛОДИЛЬНИК  
С НИЖНЕЙ МОРОЗИЛЬНОЙ КАМЕРОЙ**

**ХОЛОДИЛЬНИК  
З НИЖНЬОЮ МОРОЗИЛЬНОЮ КАМЕРОЮ**

**CHŁODZIARKO-ZAMRAŻARKA  
Z ZAMRAŻALNIKIEM NA DOLE**

Istruzioni per l`uso

User manual

Руководство пользователя

Інструкція з експлуатації

Instrukcja obsługi

LBF21785

LBF25285

LBF28597

**IT**

Grazie per aver acquistato di elettrodomestici della nostra società Freggia.

Si prega di leggere attentamente il presente libretto istruzioni, in quanto fornisce importanti indicazioni, riguardanti la sicurezza di installazione, d'uso e di manutenzione del piano di cottura.

Conservarlo per ogni ulteriore consultazione.

**EN**

Thank you for purchasing Freggia household appliance.

Please carefully read the user manual, as it contains the instructions for the safe installation, operation and maintenance of the household appliance.

Save it for future use.

**RU**

Благодарим Вас за приобретение бытовой техники компании Freggia. Пожалуйста, внимательно прочитайте данное руководство пользователя, так как в нем содержатся инструкции по безопасной установке, эксплуатации и обслуживанию бытовой техники.

Сохраните его для использования в будущем.

**UA**

Дякуємо Вам за те, що Ви придбали побутову техніку компанії Freggia. Будь ласка, уважно прочитайте керівництво з експлуатації, бо в ньому містяться інструкції з безпечної установки, експлуатації та обслуговування побутової техніки.

Зберігайте його для подальшого використання.

**PL**

Dziękujemy za zakup sprzętu AGD marki Freggia. Prosimy o zapoznanie się z instrukcją obsługi, gdyż zawiera wskazówki dotyczące bezpiecznej instalacji, użytkowania i konserwacji zakupionego urządzenia.

Zalecamy zachowanie niniejszej instrukcji do wykorzystania w przyszłości, jak również zapisanie nazwy modelu i numeru seryjnego Państwa urządzenia.

**! ATTENTION!**  
Important safety information.

**ВНИМАНИЕ!**  
Важная информация по безопасности.

**UWAGA!**  
Важлива інформація з безпеки.

**UWAGA!**  
Ważna informacja dotycząca bezpieczeństwa.

**★ IMPORTANT:**  
Edditional recommendations regarding usage.

**ПОЛЕЗНАЯ ИНФОРМАЦИЯ:**  
дополнительная информация по эксплуатации.

**КОРИСНА ІНФОРМАЦІЯ:**  
додаткова інформація з експлуатації приладу.

**PRZYDATNA INFORMACJA:**  
dodatkowa informacja dotycząca eksploatacji chłodziarki.

**➔ NOTE:**  
Care and maintenance.

**СОВЕТ:**  
советы и рекомендации по эксплуатации.

**ПОРАДА:**  
поради та рекомендації з експлуатації приладу.

**WSKAZÓWKA:**  
Wskazówki i porady dotyczące eksploatacji urządzenia.

## СОДЕРЖАНИЕ

ПРАВИЛА – ПРЕДУПРЕЖДЕНИЯ И ВАЖНЫЕ РЕКОМЕНДАЦИИ.....	13
СНЯТИЕ УПАКОВКИ.....	14
УПАКОВОЧНЫЕ МАТЕРИАЛЫ.....	14
ИЗДЕЛИЕ.....	14
УДАЛЕНИЕ ЗАЩИТНЫХ ПРИСПОСОБЛЕНИЙ ДЛЯ ТРАНСПОРТИРОВКИ.....	14
КОМПЛЕКТ ПОСТАВКИ.....	14
ТЕХНИЧЕСКИЕ ХАРАКТЕРИСТИКИ.....	14
РАЗМЕЩЕНИЕ И ПОДКЛЮЧЕНИЕ ИЗДЕЛИЯ.....	14
УСТАНОВКА.....	14
ВЫРАВНИВАНИЕ.....	14
МОНТАЖ ОГРАНИЧИТЕЛЕЙ.....	14
ЭЛЕКТРИЧЕСКОЕ ПОДКЛЮЧЕНИЕ.....	14
ИСПОЛЬЗОВАНИЕ УСТРОЙСТВА.....	15
ВАЖНОЕ ПРЕДУПРЕЖДЕНИЕ.....	15
ВКЛЮЧЕНИЕ ИЗДЕЛИЯ.....	15
НАСТРОЙКА ТЕМПЕРАТУРЫ МОРОЗИЛЬНОЙ КАМЕРЫ.....	15
НАСТРОЙКА ТЕМПЕРАТУРЫ ХОЛОДИЛЬНОЙ КАМЕРЫ.....	15
КОНТРОЛЬ ЗАДАННОГО ЗНАЧЕНИЯ ТЕМПЕРАТУРЫ.....	15
ФУНКЦИЯ «HOLIDAY».....	15
ФУНКЦИЯ “СУПЕР”.....	15
ПРЕДУПРЕДИТЕЛЬНЫЙ СИГНАЛ ПРИ ПОВЫШЕНИИ ТЕМПЕРАТУРЫ В МОРОЗИЛЬНОЙ КАМЕРЕ.....	15
УСЛОВИЯ СИГНАЛИЗАЦИИ ПРИ ПОВЫШЕНИИ ТЕМПЕРАТУРЫ В МОРОЗИЛЬНИКЕ.....	16
СИГНАЛИЗАЦИЯ ОТКРЫТОЙ ДВЕРЦЫ.....	16
ВНУТРЕННЕЕ ОСВЕЩЕНИЕ.....	16
УСТРАНЕНИЕ НЕИСПРАВНОСТЕЙ.....	16
ПРАВИЛА ХРАНЕНИЯ ПРОДУКТОВ В ХОЛОДИЛЬНОЙ КАМЕРЕ.....	16
ПОЛЬЗОВАНИЕ МОРОЗИЛЬНОЙ КАМЕРОЙ.....	16
ПОРЯДОК ЗАМОРАЖИВАНИЯ СВЕЖИХ ПРОДУКТОВ.....	16
ПРИГОТОВЛЕНИЕ КУБИКОВ ЛЬДА.....	16
РАЗМОРОЗКА.....	16
ПРИ ОТКЛЮЧЕНИИ ЭЛЕКТРОЭНЕРГИИ.....	16
УХОД.....	17
ОЧИСТКА ВНУТРЕННИХ ПЛАСТМАССОВЫХ ЧАСТЕЙ И УПЛОТНИТЕЛЯ ДВЕРЦЫ.....	17
ЧИСТКА КОНДЕНСАТОРА.....	17
В СЛУЧАЕ ДЛИТЕЛЬНОГО ОТСУТСТВИЯ.....	17
АНТИБАКТЕРИАЛЬНЫЙ ФИЛЬТР.....	17
ЧИСТКА АНТИБАКТЕРИАЛЬНОГО ФИЛЬТРА.....	17
ВЫЯВЛЕНИЕ НЕИСПРАВНОСТЕЙ.....	17
ТЕХНИЧЕСКОЕ ОБСЛУЖИВАНИЕ.....	17

## ПРАВИЛА – ПРЕДУПРЕЖДЕНИЯ И ВАЖНЫЕ РЕКОМЕНДАЦИИ

- !** **ВНИМАНИЕ!** Холодильник, работающий с использованием хладагента R600a (изобутан) и воспламеняющегося газа, который содержится в изоляционной пене, по завершении срока службы следует привести в безопасное состояние, прежде чем сдавать на утилизацию. Для выполнения этой операции обратитесь в магазин или в местное специализированное учреждение.
- !** **ВНИМАНИЕ!** При установке Вашего прибора важно учитывать, к какому климатическому классу он относится. Для определения класса см. приведенную здесь таблицу данных. Прибор работает надлежащим образом в указанных в таблице температурных пределах в соответствии со своим климатическим классом.
- !** **ВНИМАНИЕ!** Устройство может использоваться детьми старше 8 лет, лицами с ограниченными физическими, сенсорными или умственными способностями, а также лицами с недостатком опыта или необходимых знаний только под присмотром либо после детального обучения и понимания возможных опасностей, связанных с использованием прибора. Дети не должны играть с прибором. Чистка и уход не должны осуществляться детьми без присмотра.
- !** **ВНИМАНИЕ!** Не закрывайте вентиляционные отверстия корпуса, а при встроенной установке обеспечьте также достаточное пространство для воздухообмена вокруг холодильника.
- !** **ВНИМАНИЕ!** Следите за тем, чтобы не повредить систему охлаждения.
- !** **ВНИМАНИЕ!** Не храните в приборе взрывчатые вещества, такие как аэрозольные баллоны с горючим газом.
- !** **ВНИМАНИЕ!** Не используйте механические или другие устройства, искусственно ускоряющие разморозку, кроме тех, которые рекомендованы производителем.
- !** **ВНИМАНИЕ!** Не используйте электроприборы внутри отсека для хранения продуктов, если такие приборы не разрешены производителем.
- !** **ВНИМАНИЕ!** Если шнур питания поврежден, он должен быть заменен представителем Авторизованного сервисного Центра во избежание опасности.

Данный прибор предназначен исключительно для бытового или подобного ему применения, а именно:

- в кухонных уголках магазинов, офисов и других рабочих помещений;
- в гостиницах, отелях и других заведениях гостиничного типа, где он находится в распоряжении гостей этих заведений;
- в пансионатах типа “Bed & Breakfast”;
- для службы кейтеринга и прочих некоммерческих целей.

Данное изделие соответствует действующим европейским нормам, касающимся безопасности электрооборудования. Изделие было подвергнуто длительным испытаниям и тщательному тестированию с целью оценки его безопасности и надежности. Прежде чем пользоваться прибором, внимательно прочтите это руководство, где содержатся сведения о необходимых действиях, а также о том, что делать недопустимо. Использование прибора не по назначению представляет собой опасность, особенно для детей.

Прежде чем подключать прибор к электрической сети, проверьте соответствие данных в паспортной таблице параметрам Вашей электросети. Упаковочные материалы, предназначенные для вторичной переработки, должны сдаваться в соответствующий центр по переработке таких отходов.

Безопасность работы электрооборудования данного прибора будет обеспечена только в том случае, если подключение к сети выполнено с использованием исправной розетки с заземлением, которое соответствует нормам. Обязательно проверьте соблюдение этого важнейшего условия безопасной работы. Если у Вас возникли сомнения, сделайте запрос на тщательную проверку сети квалифицированным специалистом.

При пользовании данным прибором, как и любым другим электроприбором, необходимо соблюдать некоторые основные правила:

- нельзя касаться прибора мокрыми или влажными руками/ногами;
- нельзя тянуть за шнур питания, чтобы вынуть вилку из розетки;
- нельзя оставлять прибор под воздействием различных атмосферных факторов;
- дети могут пользоваться прибором только под присмотром взрослых;
- нельзя вынимать или вставлять вилку в розетку мокрыми руками;
- перед выполнением любой операции по чистке или техобслуживанию необходимо отсоединить прибор от электросети, вынув вилку из розетки или выключив рубильник;

## ПРАВИЛА – ПРЕДУПРЕЖДЕНИЯ И ВАЖНЫЕ РЕКОМЕНДАЦИИ

- в случае поломки или неправильной работы прибора необходимо выключить его и прекратить его использование.

Данное изделие промаркировано в соответствии с Европейской директивой 2012/19/EU по утилизации электрического и электронного оборудования (WEEE). Обеспечив правильную утилизацию данного изделия, Вы можете предотвратить потенциальные негативные последствия для окружающей среды и здоровья человека, которые в противном случае могут возникнуть.



Символ на самом изделии или в сопроводительной документации указывает, что при утилизации данного прибора с ним нельзя обращаться, как с обычными бытовыми отходами. Изделие следует сдать в соответствующий пункт приема электрического и электронного оборудования для последующей переработки. Сдача должна производиться в соответствии с местными правилами по утилизации отходов. За более подробной информацией о правилах обращения с такими изделиями и их переработки обращайтесь в соответствующее учреждение, местную службу по утилизации отходов или в магазин, в котором Вы приобрели данное изделие.

## СНЯТИЕ УПАКОВКИ

- Расположите изделие в месте его установки (см. раздел РАЗМЕЩЕНИЕ И ПОДКЛЮЧЕНИЕ ИЗДЕЛИЯ).
- Разрежьте ленты R, стягивающие упаковку, снимите картон или наружную полиэтиленовую пленку C (рис. 1).
- Немедленно уберите полиэтиленовые пакеты S, так как они могут быть опасными для детей.
- Освободив изделие от упаковки, снимите боковые вставки F и затем – основание B.

## УПАКОВОЧНЫЕ МАТЕРИАЛЫ

Упаковочные материалы – на 100% перерабатываемые. Утилизируйте их согласно местным нормам.

Упаковочные материалы (полиэтиленовые пакеты, куски полистирола и т.д.) должны находиться в недоступном для детей месте, так как они представляют потенциальную опасность.

## ИЗДЕЛИЕ

Изделие изготовлено из материалов, подлежащих утилизации. Утилизация изделия должна осуществляться в соответствии с местными нормами.

Перед утилизацией прибора выведите его из строя, обрезав его сетевой кабель.

Изделие, подлежащее утилизации, не может быть выброшено вместе с обычным мусором, а должно быть передано в специальный пункт приема вторсырья (для сбора хладагента и смазочного масла).

## УДАЛЕНИЕ ЗАЩИТНЫХ ПРИСПОСОБЛЕНИЙ ДЛЯ ТРАНСПОРТИРОВКИ

Убедитесь в сохранности прибора. О возникших во время перевозки повреждениях необходимо сообщить Вашему дилеру в течение 24 часов после получения изделия.

1. Снимите защитную пленку с прокладки дверцы морозильной камеры (чтобы убедиться, что дверца плотно закрывается): потяните за конец пленки, одновременно поворачивая ее вверх. Защитная пленка помогает избежать возможных повреждений прокладки дверцы во время транспортировки прибора (рис. 2-1).

2. Снимите фиксаторы стеклянных полок.

Эти пластиковые элементы препятствуют перемещению полок во время транспортировки.

Фиксаторы снимаются следующим образом:

- возьмитесь за пластиковую деталь и поверните ее так, чтобы она отделилась от полки (рис. 2-2A);
- снимите фиксаторы, вытянув их по направлению наружу (рис. 2-2B).

## КОМПЛЕКТ ПОСТАВКИ

- Руководство по эксплуатации
- Ванночка для льда
- Задние ограничители

## ТЕХНИЧЕСКИЕ ХАРАКТЕРИСТИКИ

### • НЕСУЩАЯ КОНСТРУКЦИЯ

Состоит из металлических листов, окрашенных электростатическим способом, отличается высокой прочностью и устойчивостью к механическим повреждениям, сохраняя свой оригинальный вид и блеск.

### • ТЕРМОИЗОЛЯЦИОННЫЕ ПАНЕЛИ

Сохраняют стабильную температуру внутри морозильной камеры, а также способствуют его большей вместимости.

### • ВНУТРЕННЕЕ ПРОСТРАНСТВО

Продумано так, чтобы в нем можно было разместить продукты любой формы, легко переставив полки.

### • РАЗМОРАЖИВАНИЕ ХОЛОДИЛЬНИКА-МОРОЗИЛЬНИКА

Автоматическое

### • ЦИРКУЛЯЦИЯ ВОЗДУХА

Принудительная

### • КОНТРОЛЬ ТЕМПЕРАТУРЫ ХОЛОДИЛЬНОЙ КАМЕРЫ

Электронное

### • РЕГУЛЯЦИЯ ТЕМПЕРАТУРЫ В МОРОЗИЛЬНОЙ КАМЕРЕ: Электронная.

**!** **ВНИМАНИЕ!** Данное изделие не содержит CFC (если используется охлаждающая циркуляция с хладагентом R134a) или HFC (если используется охлаждающая циркуляция с хладагентом R600a (изобутан)).

**★** Сухой воздух вентиляции позволяет охлаждать продукты питания намного быстрее; технология NO FROST позволяет поддерживать равномерную температуру.

**!** **ВНИМАНИЕ!** При монтаже Вашего изделия важно учитывать его климатический класс. Климатический класс Вашего изделия указан на паспортной табличке, образец которой приведен ниже.

Более подробные сведения о приборе смотрите в паспортной таблице у него внутри (рис. 3).

## РАЗМЕЩЕНИЕ И ПОДКЛЮЧЕНИЕ ИЗДЕЛИЯ

### УСТАНОВКА

- Устройство оснащено сзади роликами, которые облегчают его перемещение.
- Не устанавливайте устройство рядом с источниками тепла.
- Установите устройство в сухом, хорошо проветриваемом месте
- Для исправной работы изделия и во избежание образования конденсата оставьте свободное пространство не менее 5 см сверху и 3 см по бокам.

### ВЫРАВНИВАНИЕ

Проверьте с помощью уровня, ровно ли установлен прибор.

При необходимости отрегулируйте передние ножки P (рис. 6, 7).

### МОНТАЖ ОГРАНИЧИТЕЛЕЙ

Расстояние от стены должно составлять не менее 4-5 см для обеспечения достаточной циркуляции воздуха.

- Установите два ограничителя D (входят в комплект поставки) сзади прибора, как показано на рисунке 8.

**!** **ВНИМАНИЕ!** Не закрывайте вентиляционные отверстия корпуса, а при встроенной установке обеспечьте также достаточное пространство для воздухообмена вокруг холодильника.

## ЭЛЕКТРИЧЕСКОЕ ПОДКЛЮЧЕНИЕ

- Электрическое подключение изделия должно соответствовать действующим нормам электробезопасности.
- Проверьте, чтобы напряжение, указанное в паспортной таблице изделия, соответствовало напряжению в электрической сети Вашего дома.



## ЭЛЕКТРИЧЕСКОЕ ПОДКЛЮЧЕНИЕ

- Прибор должен быть заземлен в соответствии с действующим законодательством. Производитель изделия снимает с себя какую-либо ответственность за ущерб, причиненный людям, домашним животным или имуществу вследствие несоблюдения этих норм.
- Если штепсельная вилка изделия несовместима с сетевой розеткой в Вашем доме, необходимо поручить замену вилки квалифицированному специалисту.

**ВНИМАНИЕ!**  
Не используйте переходники, тройники или удлинители (рис. 11).

**ВНИМАНИЕ!** При отключении и последующем быстром включении прибора компрессор включается примерно через 10 минут, это нормальное явление.

- |                            |          |
|----------------------------|----------|
| 1. Зеленый и желтый        | Земля    |
| 2. Синий                   | Нейтраль |
| 3. Коричневый              | Фаза     |
| 4. Предохранитель 13 Ампер |          |
| 5. Фиксатор кабеля         |          |

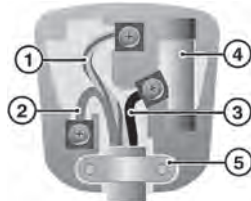

**Внимание! Это устройство должно быть заземлено!**

## ИСПОЛЬЗОВАНИЕ УСТРОЙСТВА

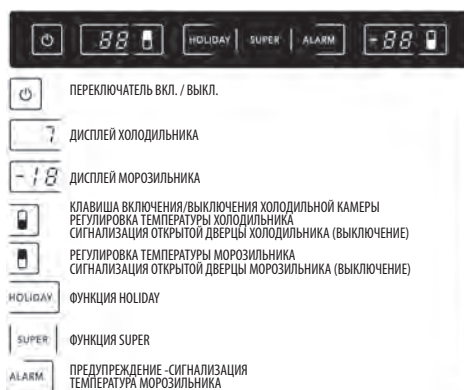

### ВАЖНОЕ ПРЕДУПРЕЖДЕНИЕ

Если во время транспортировки изделие находилось в горизонтальном положении, то перед включением обязательно оставьте его в вертикальном положении минимум на шесть часов, в противном случае прибор будет работать шумно.

**Важно!** Прежде чем вставить штепсельную вилку в сетевую розетку, проверьте, чтобы напряжение в сети соответствовало значению, указанному в паспортной таблице изделия.

Вставьте штепсельную вилку прибора в сетевую розетку. На мигающем дисплее отображается температура, заданная изготовителем (+7°C) для холодильной камеры и -16°C – для морозильной камеры.

### ВКЛЮЧЕНИЕ ИЗДЕЛИЯ

Включите прибор, дотронувшись до символа (⏻) на 0,5 секунды. При этом прозвучит акустический сигнал (1 гудок).

Можно включить только холодильную камеру, дотронувшись до символа (⏻) на 4 секунды (на дисплее показывается символ “---”).

Чтобы выключить его, прикоснитесь на 5 секунд к символу (⏻). При этом прозвучит акустический сигнал (2 гудка) и на дисплее появится символ “---” (два дефиса).

**ПРИМЕЧАНИЕ:** в этом случае автоматически выключается холодильная камера и индикация консоли управления.

### НАСТРОЙКА ТЕМПЕРАТУРЫ МОРОЗИЛЬНОЙ КАМЕРЫ

На дисплее морозильника отображается реальная температура в морозильной камере между +20°C и -40°C; если температура внутри камеры выше +20°C, на дисплее морозильника появляется символ «Н». Регулировка температуры в морозильнике производится при помощи клавиши (⏻); значение температуры мо-

жет задаваться от -16°C до -24°C. При включенном морозильнике после нажатия на клавишу (⏻) заданное значение температуры начинает мигать на дисплее в течение 6 секунд.

Чтобы задать новое значение температуры, нажать на клавишу (⏻), и, пока дисплей продолжает мигать, многократным нажатием клавиши (⏻) вводится нужное значение температуры; новое значение сохраняется в памяти после того, как дисплей перестает мигать (6 секунд).

### НАСТРОЙКА ТЕМПЕРАТУРЫ ХОЛОДИЛЬНОЙ КАМЕРЫ

На дисплее морозильника отображается реальная температура в холодильной камере между 0°C и +19°C; если температура внутри камеры выше +19°C, на дисплее холодильника появляется знак «Н». Регулировка температуры в холодильнике производится при помощи клавиши (⏻); значение температуры может задаваться от -2°C до +7°C. При включенном холодильнике после нажатия на клавишу (⏻) заданное значение температуры начинает мигать на дисплее в течение 6 секунд.

Чтобы задать новое значение температуры, нажать на клавишу (⏻), и, пока дисплей продолжает мигать, многократным нажатием клавиши (⏻) вводится нужное значение температуры; новое значение сохраняется в памяти после того, как дисплей перестает мигать (6 секунд).

➔ При температуре окружающей среды 20 - 25°C, рекомендованная температура внутри холодильника +5° и внутри морозильника -18°C.

★ Примечание. При выборе температурного режима необходимо учитывать: как часто открывается дверца морозильника, какова температура в помещении, где установлено изделие, и какое количество продуктов хранится в морозильной камере.

### КОНТРОЛЬ ЗАДАНОГО ЗНАЧЕНИЯ ТЕМПЕРАТУРЫ

После однократного нажатия на клавишу (⏻) (Холодильная камера) и клавишу (⏻) (Морозильная камера) на дисплее появится заданное значение температуры, которое мигает в течение 6 секунд. После этого на экране появляется реальная температура обеих камер. Заданные функции сохраняются в памяти даже если произойдет перебой в подаче электроэнергии или оборудование будет выключено. После перезапуска последнее заданное значение для обеих камер мигает на дисплее в течение 6 секунд.

### ФУНКЦИЯ “HOLIDAY”

Функция “HOLIDAY” может использоваться в период длительного отсутствия, например, отпуска. Она способствует экономии электроэнергии, поскольку при ее разработке учитывалось, что в отсутствие пользователей дверь прибора не открывается. Функция “HOLIDAY” обеспечивает температуру внутри холодильника соответствующую условиям хранения продуктов. Для активации данной функции нажмите на надпись “HOLIDAY” в течение 0,5 секунды; надпись загорится с белой подсветкой. Данная функция может быть включена только вручную, нажатием на клавишу “HOLIDAY” в течение 0,5 секунды.

Во время работы в режиме “HOLIDAY” все прочие установки временно отключены.

### ФУНКЦИЯ “СУПЕР”

Функция SUPER была разработана для снижения температуры внутри морозильной камеры в кратчайшие сроки. Эта функция активируется касанием надписи SUPER на 0,5 секунды и действует в течение 30 часов. Все это время значок SUPER подсвечен белым светом. Данная функция автоматически выключается через 30 часов, но при необходимости ее можно выключить в любой момент вручную, дотронувшись до значка SUPER на 0,5 секунды (он погаснет).

В режиме SUPER все остальные настройки изделия временно отключаются.

### ПРЕДУПРЕДИТЕЛЬНЫЙ СИГНАЛ О ПРЕВЫШЕНИИ ТЕМПЕРАТУРЫ В МОРОЗИЛЬНИКЕ

Предупредительный сигнал срабатывает в том случае, если температура внутри морозильной камеры выше -12°C. Возможные причины:

- морозильная камера перегружена продуктами (см. способы заморозки)
- дверь камеры была открыта в течение длительного времени;
- отсутствовала электроэнергия в течение длительного времени;
- в приборе имеется какая-то неисправность.

Предупредительный сигнал появляется на дисплее в виде мигающего значения температуры, надписи ALARM, мигающей белым цветом, и звукового сигнала.

## ИСПОЛЬЗОВАНИЕ УСТРОЙСТВА

Звуковой сигнал отключается нажатием на клавишу **ALARM**; в этом случае остается активированным предупреждение в виде мигающего значения температуры и надписи **ALARM**, которая прекращает мигать и горит постоянно. Предупреждающий сигнал отключается автоматически и только после того как температура в камере опустится ниже  $-12^{\circ}\text{C}$ ; в этом случае надпись **ALARM** гаснет и значение температуры перестает мигать и горит постоянно.



### УСЛОВИЯ СИГНАЛИЗАЦИИ ПРЕВЫШЕНИЯ ТЕМПЕРАТУРЫ В МОРОЗИЛЬНИКЕ



Данная функция служит для предупреждения пользователя о том, что вследствие действия внешних факторов (отключение электроэнергии, открытая дверца и т.п.) продукты, хранящиеся в морозильной камере, достигли температуры выше  $+1^{\circ}\text{C}$ , и, следовательно, полностью разморозились.

В этом случае активируется сигнализация превышения температуры, при которой на дисплее мигает значение самой высокой температуры, измеренной в камере; надпись **ALARM** горит с красным светом, а также раздается звуковой сигнал.

Сохранение значения на дисплее (максимальная измеренная температура) имеет важное значение, поскольку вследствие возобновления подачи электроэнергии после ее отключения прибор приступает к нормальной работе и может повторно заморозить продукты, которые были разморожены.

### СИГНАЛИЗАЦИЯ ОТКРЫТОЙ ДВЕРЦЫ

При каждом открывании двери загорается клавиша  (холодильник) и /или клавиша  (морозильная камера) с белой подсветкой и горит постоянно; если дверь открыта в течении более 2 минут, активируется также и звуковой сигнал «Открыта дверь», выключить который можно двумя способами:

- после закрытия двери звуковой и световой сигналы отключаются;
- нажатием на клавишу  (для двери холодильника) и на клавишу  (для двери морозильника) отключается только звуковой сигнал, а световой сигнал с белой подсветкой начинает мигать.

### ВНУТРЕННЕЕ ОСВЕЩЕНИЕ

При каждом открытии дверцы в холодильной камере включается внутреннее освещение; в том случае, если дверца открыта в течение более 5 минут, освещение автоматически выключается; чтобы его включить закройте и откройте дверцу.

### УСТРАНЕНИЕ НЕИСПРАВНОСТЕЙ

Когда на дисплее появляется мигающий символ «E», «E-», «-E», прибор может работать несколько дней, но нужно как можно быстрее связаться с Центром сервисного обслуживания.

## ПРАВИЛА ХРАНЕНИЯ ПРОДУКТОВ В ХОЛОДИЛЬНОЙ КАМЕРЕ

Расположите продукты, как показано на рисунке 4.

### СПЕЦИАЛЬНОЕ ОТДЕЛЕНИЕ ДЛЯ ХРАНЕНИЯ МЯСА И РЫБЫ:

Некоторые продукты питания, такие как мясо, рыба и продукты легкой заморозки, могут храниться в специальном отделении, в котором поддерживается постоянная температура около  $0^{\circ}\text{C}$ .

#### ПРИМЕЧАНИЕ:

- Расстояние между полками и внутренней задней стенкой холодильника обеспечивает свободную циркуляцию воздуха в приборе.
- Не кладите продукты в отделение так, чтобы они касались его внутренней стенки.
- Не ставьте на полки еще горячие блюда.
- Храните жидкости в закрытых емкостях.
- Система NO-FROST обеспечивает в приборе наличие постоянной температуры и его способность быстрее охлаждать продукты.
- Принудительная циркуляция воздуха при отсутствии влажности довольно быстро сушит продукты, поэтому рекомендуется хранить их в закрытых емкостях.

## ПОЛЬЗОВАНИЕ МОРОЗИЛЬНОЙ КАМЕРОЙ

### ПОРЯДОК ЗАМОРАЖИВАНИЯ СВЕЖИХ ПРОДУКТОВ

В морозильной камере (\*\*\*\*) можно замораживать свежие продукты. Количество свежих продуктов, которое можно заморозить за 24 часа, указано на заводской табличке.

Порядок замораживания:

- Заверните или поместите продукты в фольгу, прозрачную пленку, герметичные полиэтиленовые пакеты, пластмассовые емкости с крышками или емкости для морозильной камеры.
- Поместите продукты в указанные отделения (рис. 5), оставляя между упаковками достаточно пространства для циркуляции воздуха.

 В случае внезапного отключения электроэнергии, в морозильной камере в течение примерно 18 часов сохраняется температура, необходимая для сохранения продуктов.

При покупке замороженных продуктов всегда необходимо учитывать следующие факторы:

- Упаковка или пакет не должны быть повреждены, иначе продукт может испортиться. Если упаковка вздулась или на ней есть влажные пятна, значит, продукт плохо хранился и начал оттаивать.
- В магазине кладите в корзину замороженные продукты в последнюю очередь и используйте специальные сумки для замороженных продуктов.
- Когда привезете замороженные продукты домой, сразу поместите их в морозильную камеру.
- Избегайте температурных колебаний или максимально сократите их.
- Проверьте срок годности, указанный на упаковке замороженных продуктов.
- Всегда следуйте инструкциям о хранении замороженных продуктов, которые приведены на их упаковке.
- Максимальное количество свежих продуктов, которое можно заморозить за 24 часа (кг/24 ч.), указано в паспортной табличке с техническими характеристиками.
- Не следует помещать свежие продукты рядом с уже замороженными во избежание повышения температуры последних.

### ПРИГОТОВЛЕНИЕ КУБИКОВ ЛЬДА (РИС. 5)

Наполните лоток для льда водой на 3/4; поместите его в морозильную камеру в специальный выдвижной ящик (если он прилагается).

### РАЗМОРОЗКА

Размораживание морозильной камеры – автоматическая процедура, которая не требует от Вас выполнения каких-либо операций.

 **ВНИМАНИЕ! Не замораживайте повторно частично или полностью оттаявшие продукты – употребите их в пищу в течение 24 часов.**

## ПРИ ОТКЛЮЧЕНИИ ЭЛЕКТРОЭНЕРГИИ

Если предполагается, что напряжение вновь появится в течение 12 часов, продукты могут оставаться в морозильной камере, при этом следует держать дверцу закрытой.

Если напряжение будет отсутствовать более 12 часов и часть продуктов разморозится, их необходимо употребить как можно скорее.

- Выньте продукты из морозильной камеры, оберните их в несколько слоев газетной бумаги и храните в холодильнике или прохладном месте.
- Следует помнить, что повышение температуры продуктов значительно сокращает срок их хранения.

 **ВНИМАНИЕ! Для ускорения разморозки морозильной камеры не используйте механические и прочие искусственные средства, кроме тех, которые рекомендованы производителем для ускорения процесса оттаивания.**

 **ВНИМАНИЕ! Не используйте электроприборы внутри морозильной камеры, если они не были рекомендованы производителем морозильной камеры.**

## УХОД

**!** **ВНИМАНИЕ!** Всегда отключайте прибор от сети электропитания перед любой чисткой.

**!** **ВНИМАНИЕ!** Защитные приспособления (проволочная сетка, кожух) могут быть сняты только квалифицированным персоналом: категорически запрещается использовать изделие без этих приспособлений.

### ОЧИСТКА ВНУТРЕННИХ ПЛАСТМАССОВЫХ ЧАСТЕЙ И УПЛОТНИТЕЛЯ ДВЕРЦЫ

Для чистки используйте только теплый раствор соды в соотношении: 2 ст. л. соды на 2 л воды.

**!** **ВАЖНО!** Не используйте для чистки абразивные и любые другие моющие средства.

### ЧИСТКА КОНДЕНСАТОРА

Должна производиться не реже двух раз в год.

Используйте домашний пылесос или щетку (рис. 13). Загрязненный конденсатор негативно воздействует на работу морозильной камеры, ухудшая ее производительность.

### В СЛУЧАЕ ДЛИТЕЛЬНОГО ОТСУТСТВИЯ

- Полностью освободите все отделения морозильной камеры от продуктов.
- Отключите морозильную камеру от электросети.
- Произведите чистку отсеков морозильной камеры и высушите их.
- Оставьте дверцы приоткрытыми во избежание образования внутри камеры неприятных запахов или плесени.

### АНТИБАКТЕРИАЛЬНЫЙ ФИЛЬТР

Прибор оснащен антибактериальным фильтром. Он служит для того, чтобы улучшить качество воздуха внутри холодильника, обеспечивая более здоровую среду, без бактерий, что увеличивает продолжительность хранения продуктов питания.

### ЧИСТКА АНТИБАКТЕРИАЛЬНОГО ФИЛЬТРА

Рекомендуем осуществлять чистку антибактериального фильтра каждые 4 месяца.

1. Снимите крышку держателя фильтра (рис. 1)
2. Извлеките фильтр (рис.2)
3. Промойте фильтр в горячей воде (также можно мыть его в посудомоечной машине); высушите при температуре ниже 100°C.
4. Установите фильтр на место и закройте крышкой (рис.1).

Для поддержания оптимальной фильтрующей функции необходимо менять фильтр каждые 2 года.

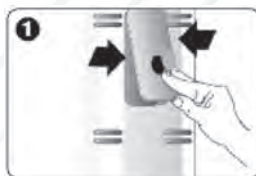

## ВЫЯВЛЕНИЕ НЕИСПРАВНОСТЕЙ

### 1. Морозильная камера не работает. Проверьте:

- есть ли напряжение в электросети;
- хорошо ли электрическая вилка изделия вставлена в сетевую розетку;
- исправен ли сетевой кабель;
- корректны ли настройки температуры.

### 2. Температура внутри морозильной камеры недостаточно низкая. Проверьте:

- плотно ли закрываются дверцы камер;
- не установлен ли прибор рядом с источником тепла;
- корректны ли настройки температуры;
- не загрязнен ли конденсатор.

### 3. Температура внутри морозильной камеры слишком низкая. Проверьте:

- Правильное положение термостата.

### 4. Морозильная камера работает слишком шумно. Проверьте:

- не касается ли прибор другой мебели или предметов;
- не касаются ли друг друга трубки в задней части устройства и не вибрируют ли;
- хорошо ли выровнен прибор.

### 5. Внутреннее освещение не работает.

- Обратитесь в Центр сервисного обслуживания.

### 6. Вода на полу. Проверьте:

- Ванночка V хорошо вставлена и касается компрессора (рис. 15)?
- Сливная труба R хорошо вставлена в ванночку (рис. 15)?

## ТЕХНИЧЕСКОЕ ОБСЛУЖИВАНИЕ

### Прежде чем обратиться в Сервисный центр:

- проверьте, можно ли устранить неисправность самостоятельно, следуя рекомендациям раздела ВЫЯВЛЕНИЕ НЕИСПРАВНОСТЕЙ;
- вновь включите устройство, чтобы проверить, корректно ли работает прибор.

Если неисправность не устранена, вновь выключите прибор и включите его через час.

Если прибор по-прежнему работает некорректно или не работает совсем, перед вызовом специалиста следует еще раз проверить:

- хорошо ли штепсельная вилка прибора вставлена в сетевую розетку, нет ли искрения в розетке;
- есть ли напряжение в электросети;
- правильно ли настроен температурный режим;
- плотно ли закрывается дверца морозильной камеры;
- соответствует ли напряжение в электросети напряжению питания прибора ( $\pm 6\%$ ).

### Если прибор все равно не работает, обратитесь в Сервисный центр и сообщите:

- подробное описание неисправности
- модель изделия
- серийный номер изделия
- дату приобретения изделия.

Изготовитель не несет ответственности за возможные ошибки и неточности, допущенные при печати данной инструкции. Рисунки, приведенные в инструкции, носят ориентировочный характер. Изготовитель оставляет за собой право вносить в производимые им изделия изменения, которые он сочтет необходимыми или полезными, в том числе в интересах потребителя, без изменения основных функциональных характеристик и характеристик безопасности.



**1**

Questa operazione deve essere compiuta da almeno due persone.

This operation must be carried out by at least two people.

Необходимо выполнять эту операцию по крайней мере вдвоем.

Виконання цієї операції вимагає не менше двох осіб.

W miarę możliwości czynność powinna być wykonana przez dwie osoby.

**2**

**2a**

**A**

**B**

**C**

**3**

<b>H</b>	<b>185,3 cm</b>
<b>D</b>	<b>67,7 cm</b>
<b>W</b>	<b>59,2 cm</b>

<b>SN</b>	min 10°C	max 32°C
<b>N</b>	min 16°C	max 32°C
<b>ST</b>	min 18°C	max 38°C
<b>T</b>	min 18°C	max 43°C





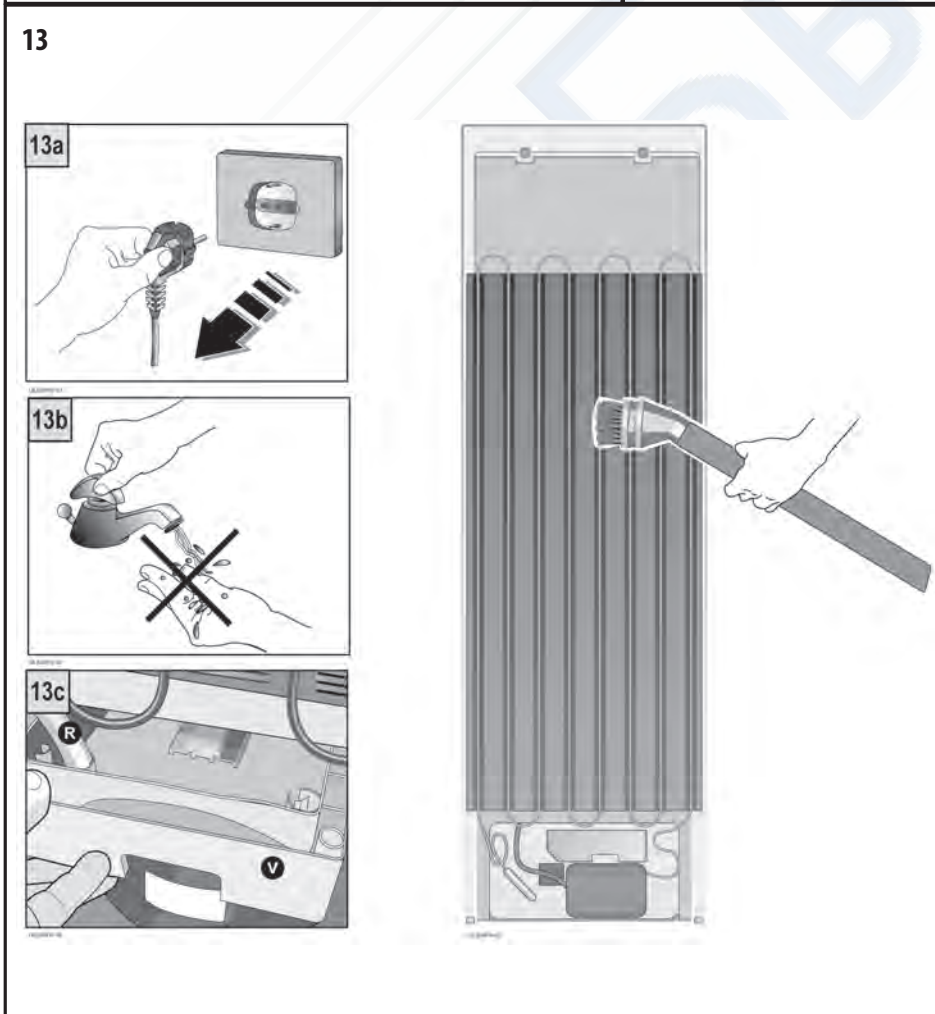
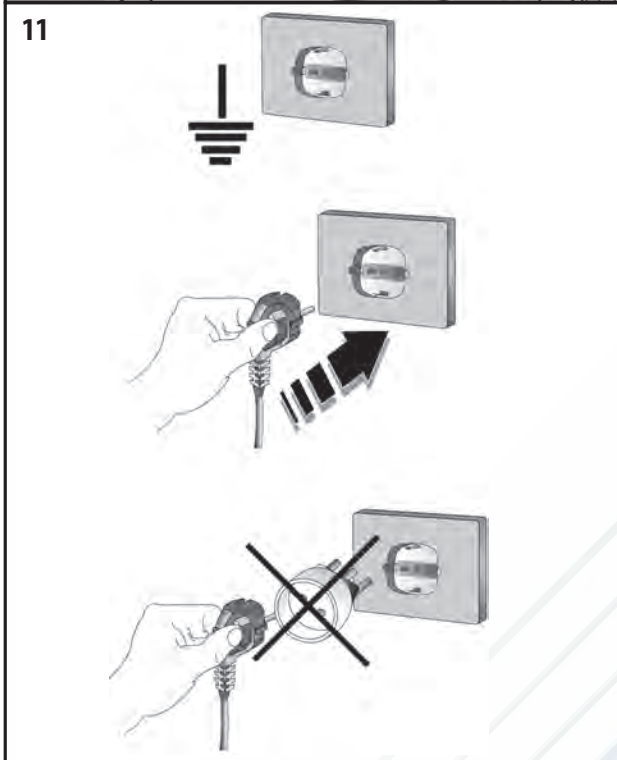







**ENERG** Y IJA  
енергия - ενεργεια  
IE IA

**FREGGIA** LBF25285C

A+++  
A++  
A+ **A+**  
A  
B  
C  
D

ENERGIA · ЕНЕРГИЯ · ΕΝΕΡΓΕΙΑ  
ENERGIJA · ENERGY · ENERGIE  
ENERGI

**335**  
kWh/annum

1L 252 L  
85 L  
42 dB

2010/1060 464252582

262700001

**ENERG** Y IJA  
енергия - ενεργεια  
IE IA

**FREGGIA** LBF28597C

A+++  
A++  
A+ **A+**  
A  
B  
C  
D

ENERGIA · ЕНЕРГИЯ · ΕΝΕΡΓΕΙΑ  
ENERGIJA · ENERGY · ENERGIE  
ENERGI

**336**  
kWh/annum

1L 285 L  
97 L  
42 dB

2010/1060 464251965

262700001

**ЕНЕРГО**  
ефективність

**freggia** LBF25285C

A+++  
A++  
A+ **A+**  
A  
B  
C  
D

ЕНЕРГО  
СПОЖИВАННЯ **335**  
кВт·г/рік

1L 252 л  
85 л  
42 дБ

464253366

**ЕНЕРГО**  
ефективність

**freggia** LBF28597C

A+++  
A++  
A+ **A+**  
A  
B  
C  
D

ЕНЕРГО  
СПОЖИВАННЯ **336**  
кВт·г/рік

1L 285 л  
97 л  
42 дБ

464253357

PRODUCT FICHE / МИКРОФИША ПРОДУКТА / МИКРОФИША ПРОДУКТУ / KARTA PRODUKTU			
COMMISSION DELEGATED REGULATION (EU) No 1060/2010			
Brand / Бренд / Бренд / Marka	FREGGIA	FREGGIA	FREGGIA
Model / Модель / Модель / Model	LBF21785	LBF25285	LBF28597
Category / Категория / Категорія / Kategoria	Refrigerator with food freezer / Холодильник-морозильник с морозильным отделением, имеет значок (****) / Холодильник-морозильник з морозильним відділенням, має позначку (****) / Chłodziarko-zamrażarka z zamrażalnikiem oznaczonym czterema gwiazdkami (****)	Refrigerator with food freezer / Холодильник-морозильник с морозильным отделением, имеет значок (****) / Холодильник-морозильник з морозильним відділенням, має позначку (****) / Chłodziarko-zamrażarka z zamrażalnikiem oznaczonym czterema gwiazdkami (****)	Refrigerator with food freezer / Холодильник-морозильник с морозильным отделением, имеет значок (****) / Холодильник-морозильник з морозильним відділенням, має позначку (****) / Chłodziarko-zamrażarka z zamrażalnikiem oznaczonym czterema gwiazdkami (****)
Energy efficiency class / Класс энергоэффективности / Клас енергоефективності / Klasa efektywności energetycznej	A+	A+	A+
Energy consumption for year kwh / Годовой объем потребления электроэнергии, кВт·ч в год / Річний обсяг енергоспоживання, кВт·год. на рік / Roczne zużycie energii w kWh	322	335	336
Where the model has been awarded an 'EU Ecolabel award' / Где модель получила награду "EU Ecolabel award" / Де модель отримала нагороду "EU Ecolabel award" / Gdzie modelowi przyznano nagrodę "EU Ecolabel award"	-	-	-
Storage volume for refrigerator compartment l. / Объем холодильного отделения для хранения, л / Об'єм холодильного відділення для зберігання, л / Pojemność chłodziarki, l.	185	220	285
Storage volume for freezer compartment l. / Объем морозильного отделения для хранения, л / Об'єм морозильного відділення для зберігання, л / Pojemność zamrażarki, l.	85	85	97
Storage volume for chiller compartment l. / Объем отделения для хранения свежих продуктов, л / Об'єм відділення для зберігання свіжих продуктів, л / Pojemność komory schładzania, l.	32	32	-
Storage volume for cellar compartment l. / Объем отделения для охлаждения, л / Об'єм відділення для охолодження, л / Pojemność komory piwnicznej, l.	-	-	-
Storage volume for wine compartment l. / Объем отделения для хранения вина, л / Об'єм відділення для зберігання вина, л / Pojemność komory do przechowywania wina, l.	-	-	-
Frost free compartment / Отделение, которое не замерзает ("no frost") / Відділення, що не обмерзає ("no frost") / Komora bezsronowa	Total / Прибор полностью / Прилад повністю / Pełna	Total / Прибор полностью / Прилад повністю / Pełna	Total / Прибор полностью / Прилад повністю / Pełna
Rise time of the temperature from -18 °C to -9 °C h. / Время автономной работы без потребления электроэнергии при увеличении температуры с -18 °C до -9 °C, ч / Час автономної роботи без споживання електроенергії при збільшенні температури від -18 °C до -9 °C, год. / Czas pracy autonomicznej bez zużycia energii przy podwyższeniu temperatury od -18 °C do -9 °C, h	15	15	20
Freezing capacity kwh/24h / Продуктивность замораживания на протяжении 24 часов, кг / Продуктивність заморожування протягом 24 годин, кг / Zdolność zamrażania, kg/24h	9	9	10
Climate class / Климатический класс / Кліматичний клас / Klasa klimatyczna	T	T	T
Acoustical noise dB(A) / Уровень акустического шума, дБА / Рівень акустичного шуму, дБА / Poziom emitowanego hałasu, dB(A)	42	42	42
Built-in appliance / Встроенный прибор / Вбудований прилад / Urządzenie do zabudowy	-	-	-
Free standing appliance / Отдельностоящий прибор / Прилад, що встановлюється окремо / Urządzenie wolnostojące	Yes / Да / Так / Tak	Yes / Да / Так / Tak	Yes / Да / Так / Tak

FOR YEARS TO COME

# freggia



Istruzioni in formato elettronico e` possibile scaricare dal sito [www.freggia.com](http://www.freggia.com)

This manual can be downloaded at [www.freggia.com](http://www.freggia.com)

Инструкцию в электронном виде можно скачать на сайте [www.freggia.com](http://www.freggia.com)

Інструкцію в електронному вигляді можна завантажити на сайті [www.freggia.com](http://www.freggia.com)

Instrukcję w formie elektronicznej można pobrać ze strony internetowej [www.freggia.com](http://www.freggia.com)

Un posto per adesivi

Sticker place

Место для наклейки

Місце для наклейки

Miejsce na naklejkę



059



**RoHS**  
COMPLIANT  
2002 / 95 / EC